



WORX
you've got the power
2019

5 AÑOS = 2+3
DE GARANTÍA

2+3 AÑOS DE GARANTÍA PARA HERRAMIENTAS
2 AÑOS DE GARANTÍA LEGAL
+ 3 AÑOS DE EXTENSIÓN.

WORX te ofrece 2+3 años de garantía para herramientas al registrarlas en su web.
www.worx.com

HERRAMIENTAS ELÉCTRICAS REINVENTADAS

En un campo donde nada ha cambiado en las últimas décadas, Worx es la única marca que aporta innovación. Innovación que desafía los paradigmas de la industria y proporciona beneficios reales para llevar a cabo todos tus proyectos, aquellos más simples o más ambiciosos.

WWW.WORX.COM

Información técnica y especificaciones sujetas a cambios sin previo aviso. No se acepta ninguna responsabilidad por errores de impresión. Copyright © Positec Group. Todos los derechos reservados.

Contenido:

Herramientas a batería	04
Herramientas 20V Powershare	09
Accesorios 20V Powershare	23
Herramientas 4V - 12V - 16V	24
Herramientas con cable	26
Taladros	26
Martillos	27
Amoladoras	28
Multiherramienta Sonicrafter	31
Sierras	34
Sierras circulares	36
Lijadoras	40
Varios	44
Mesas de trabajo	44

POWER SHARE®

1 Elige una batería

Elige una capacidad estándar para un uso regular, o alta capacidad si la autonomía es un factor crítico dentro tus necesidades.

2 Elige un cargador

Tienes la opción de elegir un cargador estándar o cargador rápido.

3 Elige una herramienta

Todas las herramientas de Worx están disponibles en versión "sólo herramienta" que se traduce en grandes ahorros.

¿Por qué pagar por baterías innecesarias cuando puedes compartirlas?

El concepto Powershare te permite crear tu propio equipo de herramientas a batería WORX, en función de tus necesidades.

COMPARTE LA BATERÍA, AHORRA DINERO

¿Cansado de pagar por baterías innecesarias? ¿Aburrido de llenar el trastero con cargadores? Con la gama Powershare de WORX tienes todo lo que necesitas y nada de lo que no necesitas.

*La autonomía de la batería puede variar dependiendo de múltiples factores; temperatura ambiente, antigüedad de la batería, número de cargas etc....

Motores Con escobillas

Constan de dos escobillas que transmiten la electricidad desde la batería del motor. La fricción en el inducido causa calor lo que supone una pérdida de energía.



Motores Brushless Sin escobillas

Proporciona la electricidad directamente, con la ayuda de un microprocesador incorporado. Debido a que no hay fricción, la autonomía, potencia y la vida útil son mucho más altos.



HASTA **10x** VIDA ÚTIL

La conmutación electrónica hace que los motores sin escobillas estén libres de mantenimiento, sin partes que puedan desgastarse, incluso con el uso más intensivo.

HASTA **50%** MÁS DE AUTONOMÍA

La batería no está diseñada para calentarse. Debido a que los motores sin escobillas no generan calor, la carga de la batería durará más. Mucho más tiempo.

HASTA **25%** MÁS DE POTENCIA

Liberados de la carga de carbón de los motores con escobillas, los motores sin escobillas proporcionan toda la potencia que necesitas para tus tareas más difíciles.

BRUSHLESS™ MOTOR

PROS DE LA ELECCIÓN DE LA TECNOLOGÍA

Worx ha hecho que la tecnología del motor sin escobillas, esté disponible para los más exigentes. ¿La ventaja? Mayor potencia, tiempo de funcionamiento más duradero con una sola carga y vida útil del motor mucho más larga.



AiDRILL™
Advanced Intelligence Technology

**¿OTRO TALADRO
INALÁMBRICO?
PIENSALO DE
NUEVO**

El nuevo Worx AiDrill no es otro taladro con buenas características. Es un cambio radical. Mejora drásticamente la productividad para uso profesional. Y hace que los principiantes trabajen como profesionales.

**PULSE
ASSIST™**

¿No puedes desatornillar ese tornillo desgastado y viejo?
¿Es imposible evitar el deslizamiento de la broca en la baldosa? ¿No hay manera de taladrar un agujero en una tubería sin un granete? Con Pulse Assist todo esto es cosa del pasado.

**BIT
LOCK™**

¿Cansado de que se afloje el portabrocas? Deja que el AiDrill lo bloquee por ti, con el doble de fuerza con la que podrías hacerlo con la mano. ¿Cansado de que se te queden atascadas las pequeñas brocas entre los dientes del portabrocas? Nunca sucederá con Bit Lock. Prometido.

**SAFE
DRIVE**

Los embragues mecánicos requieren un ajuste de tiempo basado en el método prueba-error. ¿Embragues electrónicos? La misma historia. Safe Drive es el Piloto automático de los atornilladores eléctricos. Acelera al máximo y conduce a toda velocidad con total seguridad ya que SafeDrive detiene el tornillo. Todas las veces, en el momento exacto. Independientemente del tamaño del tornillo. Independientemente del material de trabajo.

Taladro Atornillador 20V AIDRILL™

**20V MAX POWER
SHARE®**

AiDRILL™
Advanced Intelligence Technology



Especificaciones

Batería	20 V MAX / 2.0 Ah Li-ion	
Velocidad en vacío	0 - 800 rpm	
Capacidad portabrocas	10 mm	
Máx. par de apriete	20 Nm	
Máx. capacidad de taladrado	Madera	25 mm
	Acero	10 mm
Tiempo de carga	1 hr	
Peso	1.30 kg (WX178.1)	
	0.93 kg (WX178.9)	

Características

- 3 innovaciones en una sola herramienta:

Función "Bit Lock" de apriete electrónico del portabrocas: rápido, sencillo, auto centrado del accesorio y más fuerza de apriete

Función "Safe Drive" de parada automática de atornillado en fin de carrera: atornillado facilitado y sin riesgo de dañar la cabeza del tornillo o el soporte a atornillar

Función "Pulse Assist" genera impulsos durante la rotación del portabrocas, permitiendo facilitar el inicio de taladrado sobresuperficies duras y resbaladizas y la retirada de tornillos bloqueados o con la cabeza dañada

- Portabrocas de 10mm. Uso con una sola mano
- Luz LED para iluminar la zona de trabajo
- Plataforma Powershare. Batería extraíble e intercambiable con todas las herramientas eléctricas y de jardín de la gama 20V de Worx

Accesorios

	WX178.1	WX178.9
Baterías 20V / 2,0Ah	2	–
Cargador	1	–
Punta doble	1	1
Clip cinturón	1	1
Maletín	1	–

WX178.1



199,95€
PVP (IVA no incluido)

WX178.9



99,95€
PVP (IVA no incluido)



**DOS VECES
MÁS RÁPIDO
CON LA MITAD
DE ESFUERZO**

SWITCHDRIVER™

Afloja el portabrocas. Inserta la broca. Aprieta el portabrocas. Taladra. Afloja el portabrocas. Inserta la punta. Aprieta el portabrocas. Atornilla. Con el nuevo Worx SwitchDriver esto ya es cosa del pasado.

Taladra. Atornilla. Repite.

La mayoría de los proyectos, son a base de taladrar y atornillar. El nuevo Worx SwitchDriver reduce a cero el paso de taladrar a atornillar.

Dos en uno al cien por cien

El motor de dos velocidades y el embrague electrónico dan lo mejor al taladrado y atornillado. Combinado.

Listos. Ya.

Coloca las brocas y las puntas rápidamente gracias al ajuste rápido del portabrocas hexagonal.

Porque sólo tenemos dos manos

El cambio rápido y fácil de taladrar a atornillar te permite abordar proyectos en los que de otra forma necesitarías un asistente para sostener la pieza de trabajo en su sitio.

Atornillador Taladro doble cabezal Switchdriver™ 20V

20V MAX POWER SHAR®

Especificaciones

Voltaje	20 V MAX
Batería	NO INCLUIDA
Velocidad en vacío	0 - 400 / 0 - 1,500 rpm
Pares de apriete	11 + 1
Máx. par de apriete en modo taladro	30 Nm
Máx capacidad de taladrado	Madera 30 mm Acero 10 mm
Peso	0,94 kg

SWITCHDRIVER™



WX176.9



89,95€

PVP (IVA no incluido)

Características

- Su doble cabezal pivotante permite intercambiar 2 puntas o brocas más rápido que nunca
- El preciso control de par de apriete electrónico permite evitar el deterioro de la cabeza del tornillo y estropear su trabajo
- Control de velocidad variable para todas las aplicaciones comunes de atornillado y taladrado
- 2 Portabrocas hexagonales de cambio rápido de brocas y puntas
- Luz LED de trabajo para áreas oscuras con retardo de apagado de 20s
- Diseño compacto y ligero para un mejor control sin fatiga
- Plataforma Powershare. Batería extraíble e intercambiable con todas las herramientas eléctricas y de jardín de la gama 20V de Worx. No incluye batería ni cargador

Accesorios

Kit 16 puntas y brocas hexagonales

WX176.9

1

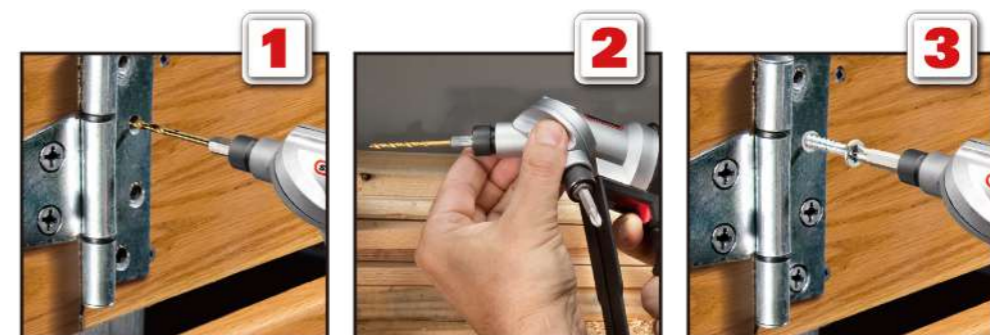

Taladro Atornillador 20V

20V MAX POWER SHAR®

Características

- Diseño ligero y compacto
- Con 2 velocidades:
 - Primera velocidad para mayor par de apriete
 - Segunda velocidad para mayor velocidad
- Portabrocas metálico sin llave de 13 mm NoKey™. Para usar con una sola mano
- Luz LED de trabajo para áreas oscuras.
- Plataforma Powershare. Batería extraíble e intercambiable con todas las herramientas eléctricas y de jardín de la gama 20V de Worx

Especificaciones

Batería	20 V MAX / 2.0 Ah Li-ion	
Velocidad en vacío	0 - 500 / 0 - 1,700 rpm	
Pares de apriete	18 +1	
Máx. par de apriete modo taladro	50Nm	
Máx capacidad de taladrado	Madera	35 mm
	Acero	13 mm
Cap. portabrocas	13 mm	
Tiempo de carga	1hr	
Peso	1.66 kg (WX183.1)	
	1.29 kg (WX183.9)	

Accesorios

- 2 Baterías 20V / 2,0Ah
- 1 Cargador
- 1 Punta doble 50 mm
- 1 Maletín de transporte

*WX183.9 cuerpo máquina, sin batería, cargador ni maletín



WX183.1



169,95€
PVP (IVA no incluido)

WX183.9*



79,95€
PVP (IVA no incluido)

Taladro Atornillador Brushless (sin escobillas) 20V

20V MAX POWER SHAR® BRUSHLESS™ MOTOR

Características

- Diseño muy compacto y ligero
- Con dos velocidades:
 - Primera velocidad para mayor par de apriete
 - Segunda velocidad para mayor velocidad
- Portabrocas metálico sin llave de 13 mm NoKey™
- Luz LED de trabajo para áreas oscuras
- Plataforma Powershare. Batería extraíble e intercambiable con todas las herramientas eléctricas y de jardín de la gama 20V de Worx

Especificaciones

Batería	20 V MAX / 2.0 Ah Li-ion	
Velocidad en vacío	0 - 600 / 0 - 2,000 rpm	
Pares de apriete	18+1	
Máximo par apriete	60 Nm	
Máx. Capacidad de taladrado	Madera	40 mm
	Acero	13mm
Cap.portabrocas	13 mm	
Tiempo de carga	1 hr	
Peso	1.55 kg (WX175)	
	1.19 kg (WX175.9)	

Accesorios

- 2 Batería 20V / 2,0Ah
- 1 Cargador
- 1 Punta doble
- 1 Clip de cinturón
- 1 Maletín de transporte

*WX175.9 cuerpo máquina, sin batería, cargador ni maletín



WX175



219,95€
PVP (IVA no incluido)

WX175.9*



119,95€
PVP (IVA no incluido)

Taladro Percutor compacto 20V

20V MAX POWER SHAR®

Características

- Modo percusión para el potente taladro de mampostería
- Con dos velocidades:
 - Primera velocidad para mayor par de apriete
 - Segunda velocidad para mayor velocidad
- Portabrocas metálico sin llave de 13 mm NoKey™
- Luz LED de trabajo para áreas oscuras.
- Plataforma Powershare. Batería extraíble e intercambiable con todas las herramientas eléctricas y de jardín de la gama 20V de Worx

Especificaciones

Batería	20 V MAX / 2.0 Ah Li-ion	
Velocidad en vacío	0 - 550 / 0 - 1,800 rpm	
Tasa de impacto	0 - 8,800 / 0 - 28,800 /ipm	
Pares de apriete	22+1+1	
Máximo par apriete	50 Nm	
Máx. Capacidad de taladrado	Madera	40 mm
	Mampostería	16 mm
	Acero	13 mm
Cap.portabrocas	13 mm	
Tiempo de carga	1 hr	
Peso	1.65 kg (WX372)	
	1.29 kg (WX372.9)	

Accesorios

- 2 Baterías 20V / 2,0Ah
- 1 Cargador
- 1 Punta doble
- 1 Maletín de transporte

*WX372.9 cuerpo máquina, sin batería, cargador ni maletín



WX372



179,95€
PVP (IVA no incluido)

WX372.9*



89,95€
PVP (IVA no incluido)

Taladro Percutor Brushless (sin escobillas) 20V

20V MAX POWER SHAR® BRUSHLESS™ MOTOR

Características

- Diseño muy compacto y ligero
- Modo percusión para el potente taladro de mampostería
- Con dos velocidades:
 - Primera velocidad para mayor par de apriete
 - Segunda velocidad para mayor velocidad
- Portabrocas metálico sin llave de 13 mm NoKey™
- Luz LED de trabajo para áreas oscuras
- Plataforma Powershare. Batería extraíble e intercambiable con todas las herramientas eléctricas y de jardín de la gama 20V de Worx

Especificaciones

Batería	20 V MAX / 2.0 Ah Li-ion	
Velocidad en vacío	0 - 600 / 0 - 2.000 rpm	
Pares de apriete	22+1+1	
Tasa de impacto	0-9600/0-32000 ipm	
Máximo par apriete	60 Nm	
Máx. Capacidad de taladrado	Madera	40 mm
	Mampostería	16 mm
	Acero	13 mm
Capacidad portabrocas	13 mm	
Tiempo de carga	1 hr	
Peso	1.58 kg (WX373)	
	1.21 kg (WX373.9)	

Accesorios

- 2 Batería 20V / 2,0Ah
- 1 Cargador
- 1 Punta doble
- 1 Clip de cinturón
- 1 Maletín de transporte

*WX373.9 cuerpo máquina, sin batería, cargador ni maletín



WX373



214,95€
PVP (IVA no incluido)

WX373.9*



129,95€
PVP (IVA no incluido)

Atornillador de Impacto Brushless (sin escobillas) 20V

20V MAX POWER SHAR® BRUSHLESS MOTOR

Características

- Diseño muy compacto y ligero para zonas de acceso difícil
- Luz LED de trabajo para áreas oscuras con retardo de apagado 20s
- Indicador LED de nivel de carga de batería
- Plataforma Powershare. Batería extraíble e intercambiable con todas las herramientas eléctricas y de jardín de la gama 20V de Worx

Especificaciones

Batería	20 V MAX / 2.0 Ah Li-ion
Velocidad en vacío	0 - 2,900 rpm
Tasa de impacto	0 - 3,200 ipm
Máximo par apriete	175 Nm
Inserción	6.35 mm Hex
Tiempo de carga	1 hr
Peso	1.44 kg (WX292) 0.84 kg (WX292.9)

Accesorios

- 2 Batería 20V / 2,0Ah
- 1 Cargador
- 1 Clip de cinturón
- 1 Punta
- 1 Maletín de transporte

*WX292.9 cuerpo máquina, sin batería, cargador ni maletín



WX292



229,95€
PVP (IVA no incluido)

WX292.9*



149,95€
PVP (IVA no incluido)

Llave Impacto Brushless (sin escobillas) 20V

20V MAX POWER SHAR® BRUSHLESS MOTOR

Características

- 3 velocidades variables que permiten efectuar todo tipo de aplicaciones de fijación
- Luz LED para iluminar la zona de trabajo. Encendido antes de que arranque el motor
- Diseño muy compacto y ligero para zonas de acceso difícil
- Indicador LED de nivel de carga de batería
- Plataforma Powershare. Batería extraíble e intercambiable con todas las herramientas eléctricas y de jardín de la gama 20V de Worx

Especificaciones

Batería	20 V MAX / 2.0 Ah Li-ion
Velocidad en vacío	0 - 1,300 / 2,100 / 2,900 rpm
Tasa de impacto	0 - 1,600 / 2,900 / 3,300 ipm
Max. par de apriete	100 / 180 / 300 Nm
Inserción	cuadrado 13 mm. (1/2")
Peso	1.5 kg (WX279) 1.1 kg (WX279.9)

Accesorios

- 2 Batería 20V / 2,0Ah
- 1 Cargador
- 1 Clip de cinturón
- 1 Maletín de transporte

*WX279.9 cuerpo máquina, sin batería, cargador ni maletín



WX279



249,95€
PVP (IVA no incluido)

WX279.9*



159,95€
PVP (IVA no incluido)

H3® - 3-en-1 - Martillo, Taladro y Atornillador 20V

20V MAX POWER SHAR®

Características

- 3 en 1: Martillo, Taladro y Atornillador
- Potente sistema neumático: transmite una alta energía de impacto para taladrar en hormigón
- Compatible con brocas SDS-Plus, cilíndricas y puntas hex
- Luz LED de trabajo y nivel de indicador de batería
- Plataforma Powershare. Batería extraíble e intercambiable con todas las herramientas eléctricas y de jardín de la gama 20V de Worx

Especificaciones

Batería	20 V MAX / 2.0 Ah Li-ion	
Velocidad en vacío	0 - 900 rpm	
Tasa de impacto	0 - 5,000 ipm	
Energía de impacto	1,2 J	
Máx. Cap. de taladrado	Madera	13 mm
	Acero	10 mm
	Mampostería	13 mm
	Hormigón	13 mm
Tiempo de carga	1 hr	
Peso	1.6 kg (WX390.1) 1.2 kg (WX390.9)	

Accesorios

- 2 Baterías 20V / 2,0Ah
- 1 Cargador
- 2 Brocas SDS (6mm,8mm)
- 2 Brocas HSS (5mm,6mm)
- 4 Puntas (PH2, PZ1, PZ2, Schlitz)
- 1 Portabrocas adicional
- 1 Maletín de transporte

*WX390.9 cuerpo máquina, sin batería, cargador ni maletín



WX390.1



184,95€
PVP (IVA no incluido)

WX390.9*



99,95€
PVP (IVA no incluido)

Martillo 4 Funciones 2,2J 20V

20V MAX POWER SHAR®

Características

- 4 Funciones: taladrado, taladrado con percusión neumática, cincelado (parada de giro) y selector de posición de cincel
- Diseñado ergonómicamente para una mayor comodidad y control de la máquina
- La empuñadura antivibraciones y con agarre suave proporciona un control cómodo y seguro
- Embrague de seguridad
- Portabrocas SDS-plus para cambio rápido de accesorios
- Velocidad variable para un mayor control al perforar
- Sistema de rotación reversible
- Plataforma Powershare. Batería extraíble e intercambiable con todas las herramientas eléctricas y de jardín de la gama 20V de Worx

Especificaciones

Batería	20 V MAX / 4.0 Ah Li-ion	
Velocidad en vacío	0 - 1200 rpm	
Tasa de impacto	0 - 5,000 ipm	
Energía de impacto	2,2 J	
Máx. Cap. de taladrado	Madera	26 mm
	Hormigón	26 mm
	Acero	13 mm
Tiempo de carga	125 min	
Peso	2.8 kg (WX392) 2.1 kg (WX392.9)	

Accesorios

- 2 Baterías 20V / 4.0Ah
- 1 Cargador
- 3 Brocas SDS; de 8mm, 10mm, 12mm
- 1 Maletín de transporte

*WX392.9 cuerpo máquina, sin batería, cargador ni maletín



WX392



329,95€
PVP (IVA no incluido)

WX392.9*



169,95€
PVP (IVA no incluido)

Mini Amoladora «Chopper» 20V

20V MAX POWER SHAR®

Especificaciones

Batería	20 V MAX / 2.0 Ah Li-ion
Velocidad en vacío	19.500 rpm
Tamaño del disco	76 mm
Diámetro del disco	9.5 mm
Métrica de husillo	M6
Peso	1,10 kg (WX801) 0,70 kg (WX801.9)

Características

- Diseño compacto y ergonómico para utilizar de forma sencilla con una sola mano
- Gran eficacia de corte gracias a la posición vertical del disco
- Para trabajar con gran variedad de materiales: metal, plástico, etc
- Plataforma Powershare. Batería extraíble e intercambiable con todas las herramientas eléctricas y de jardín de la gama 20V de Worx

Accesorios

	WX801	WX801.9
Batería 20V	1	-
Cargador	1	-
Discos de corte metal	2	2
Disco de diamante	1	1
Disco de desbaste	1	1
Maletín	1	-

*WX801.9 cuerpo máquina, sin batería, cargador ni maletín

ACCESORIOS CHOPPER WX801 / WX801.9



5,95€
PVP (IVA no incluido)

WA6076.3

3 Discos de corte para metal

Adecuado para WX801 / WX801.9



10,95€
PVP (IVA no incluido)

WA6075

1 Discos de corte para construcción (diamante)

Adecuado para WX801 / WX801.9



4,95€
PVP (IVA no incluido)

WA6074

1 Disco de desbaste para metal

Adecuado para WX801 / WX801.9

NUEVO CHOPPER™



WX801



119,95€
PVP (IVA no incluido)

WX801.9*



69,95€
PVP (IVA no incluido)

Amoladora 115mm 20V

20V MAX POWER SHAR®

Características

- Muy compacta para un manejo óptimo
- Bloqueo del husillo para facilitar el cambio de disco
- Carcasa de engranaje de metal para mayor durabilidad de la herramienta
- Empuñadura auxiliar de 2 posiciones para mayor comodidad de agarre
- Interruptor lateral fácilmente accesible
- Sistema de ajuste rápido del protector de disco
- Plataforma Powershare. Batería extraíble e intercambiable con todas las herramientas eléctricas y de jardín de la gama 20V de Worx

Especificaciones

Batería	20 V MAX / 2.0 Ah Li-ion
Velocidad en vacío	8.600 rpm
Diámetro del disco	115 mm
Diámetro interior	22 mm
Métrica husillo	M14
Peso	1.80 kg (WX800) 2.10 kg (WX800.2) 1.54 kg (WX800.9)

Accesorios

- 2 Batería 20V / 2,0Ah (WX800)
- 1 Batería 20V / 6,0Ah (WX800.2)
- 1 Cargador (en WX800 y WX800.2)
- 1 Empuñadura auxiliar
- 1 Disco desbaste metal
- 1 Protector de corte
- 1 Llave de cambio de disco
- 1 Maletín de transporte (en WX800 y WX800.2)

*WX800.9 cuerpo máquina, sin batería, cargador ni maletín

Amoladora 125mm 20V

20V MAX POWER SHAR®

Características

- Diseño estrecho y compacto para un manejo óptimo y seguro
- Bloqueo del husillo para facilitar el cambio de disco
- Carcasa de engranaje de metal para mayor durabilidad de la herramienta
- Empuñadura auxiliar de 2 posiciones para mayor comodidad de agarre
- Interruptor lateral fácilmente accesible
- Sistema de ajuste rápido sin herramientas del protector de disco
- Plataforma Powershare. Batería extraíble e intercambiable con todas las herramientas eléctricas y de jardín de la gama 20V de Worx

Especificaciones

Batería	20 V MAX 2.0 Ah +4.0 Ah Li-ion
Velocidad en vacío	8.600 rpm
Diámetro del disco	125 mm
Métrica husillo	M14
Peso	1.8 kg (WX803) 1.54 kg (WX803.9)

Accesorios

- 2 Baterías 20V / 2,0Ah + 4,0Ah
- 1 Cargador
- 1 Tuerca
- 1 Empuñadura auxiliar
- 1 Disco desbaste metal
- 1 Protector de corte
- 1 Llave de cambio de disco
- 1 Maletín de transporte

*WX803.9 cuerpo máquina, sin batería, cargador ni maletín



WX800



179,95€
PVP (IVA no incluido)

WX800.2



199,95€
PVP (IVA no incluido)

WX800.9*



79,95€
PVP (IVA no incluido)

NUEVO



WX803



219,95€
PVP (IVA no incluido)

WX803.9*



79,95€
PVP (IVA no incluido)

Multiherramienta Sonicrafter® Hyperlock® 20V

20V MAX POWER SHAR® »hyperlock«



Características

- Sistema de anclaje Hyperlock®. Cambio rápido de accesorios sin herramientas, fácil y sin esfuerzo
- Sistema de anclaje de accesorios Universal, compatible con los accesorios de otras marcas del mercado
- Control de velocidad variable y ajustes en multi-ángulo
- Cortar, serrar, lijar, rasgar, pulir, despegar y mucho más
- Para madera, metal, plástico, cerámica, pladur y mucho más
- Plataforma Powershare. Batería extraíble e intercambiable con todas las herramientas eléctricas y de jardín de la gama 20V de Worx

Especificaciones

Batería	20 V MAX / 2.0 Ah Li-ion
Velocidad en vacío	5,000 - 20,000 /min
Ángulo de oscilación	3.2°
Tiempo de carga	1 hr
Peso	1.40 kg (WX678)
	1.00 kg (WX678.9)

Accesorios

- 1 Batería 20V / 2,0Ah
 - 1 Cargador
 - 1 Set de 39 accesorios
 - 1 Caja de herramientas
- *WX678.9 cuerpo máquina, sin batería, cargador ni caja de herramientas

Sonicrafter®



WX678



169,95€
PVP (IVA no incluido)

WX678.9*



109,95€
PVP (IVA no incluido)

Multiherramienta Sonicrafter® Brushless (sin escobillas) Hyperlock® 20V

20V MAX POWER SHAR® »hyperlock« **BRUSHLESS™ MOTOR**



Características

- Corta 2 veces más rápido que cualquier otra máquina de su categoría
- Sistema de anclaje Hyperlock®. Cambio rápido de accesorios sin herramientas, fácil y sin esfuerzo
- Sistema de anclaje de accesorios Universal, compatible con los accesorios de las otras marcas del mercado
- Control de velocidad variable y ajustes en multi-ángulo
- Plataforma Powershare. Batería extraíble e intercambiable con todas las herramientas eléctricas y de jardín de la gama 20V de Worx

Especificaciones

Batería	20 V MAX / 2.0 Ah Li-ion
Velocidad en vacío	8,000 - 18,000 /min
Ángulo de oscilación	4°
Tiempo de carga	1 hr
Peso	1.30 kg (WX693)
	1.00 kg (WX693.9)

Accesorios

- 1 Batería 20V / 2,0Ah
 - 1 Cargador
 - 1 Set de 39 accesorios
 - 1 Tuerca
 - 1 Caja de herramientas
- *WX693.9 cuerpo máquina, sin batería, cargador ni caja de herramientas

Sonicrafter®



WX693



199,95€
PVP (IVA no incluido)

WX693.9*



139,95€
PVP (IVA no incluido)

Axis™ Sierra 2 en 1, sable y de calar pendular 20V

20V MAX POWER SHAR®

AXIS™



Características

- La combinación perfecta de una sierra de calar con una sierra sable en una única máquina
- Para usos versátiles: corta casi cualquier cosa (madera, acero, PVC), especialmente en los huecos más estrechos
- Función movimiento pendular para mayor eficacia de corte
- Cambio de hojas de sierra sin herramientas
- Compatible con las hojas de sierra de calar y sierra sable estándar
- Luz LED de trabajo para áreas oscuras y nivel de indicador de batería
- Plataforma Powershare. Batería extraíble e intercambiable con todas las herramientas eléctricas y de jardín de la gama 20V de Worx

Especificaciones

Batería	20 V MAX / 2.0 Ah Li-ion	
Carreras en vacío	0 - 3,000 min	
Longitud de carrera	20 mm	
Máx.Capacidad de corte (S. calar)	Madera	50 mm
	PVC	50 mm
	Acero	4 mm
Máx.Capacidad de corte (S. sable)	50 mm	
Tiempo de carga	1 hr	
Peso	1.90 kg (WX550)	
	1.50 kg (WX550.9)	

Accesorios

- 1 Batería 20V / 2,0Ah
- 1 Cargador
- 3 Hojas de sierras (vástago en T)
- 1 Hoja de sierra sable
- 1 Maletín de transporte

*WX550.9 cuerpo máquina, sin batería, cargador ni maletín

WX550



169,95€
PVP (IVA no incluido)

WX550.9*



109,95€
PVP (IVA no incluido)

Sierra Calar pendular 20V

20V MAX POWER SHAR®

Características

- Sistema de cambio de cuchilla sin herramientas para mayor comodidad
- Sistema pendular 4 posiciones para una mejor eficacia de corte
- Control de velocidad variable ideal para trabajar con diferentes materiales
- Luz LED para iluminar las zonas de trabajo más oscuras
- Sistema de soplado de virutas para mantener la zona de trabajo limpia
- Empuñadura ergonómica
- Plataforma Powershare: batería extraíble e intercambiable con todas las herramientas eléctricas y de jardín de la gama 20V de Worx

Especificaciones

Batería	20 V MAX / 2.0 Ah Li-ion	
Carreras en vacío	0 - 2,600 min	
Longitud de carrera	24 mm	
Máx.Capacidad de corte (S. calar)	Madera	80 mm
	Aluminio	18 mm
	Acero	8 mm
Corte a bisel:	0 - 45°	
Tiempo de carga	1 h	
Peso	2,10 kg (WX543)	
	1,70kg (WX543.9)	

Accesorios

- 1 Batería 20V / 2,0Ah Li-ion
- 1 Cuchilla de corte madera
- 1 Adaptador de aspirador
- 1 Cargador
- 1 Maletín

*WX543.9 cuerpo máquina, sin batería, cargador ni maletín

NUEVO



WX543



139,95€
PVP (IVA no incluido)

WX543.9*



79,95€
PVP (IVA no incluido)

Sierra circular de mano Worxsaw 27 mm 20V

20V MAX POWER SHAR®



Características

- Sistema de guía láser para mayor precisión de corte - LaserGuide
- Corta con gran facilidad madera, metal, pladur, cerámica y plástico
- Fácil ajuste del tope de profundidad
- Visibilidad disco mejorada para mayor precisión de corte
- Botón para facilitar el cambio del disco
- Ideal para cortes por inmersión y longitudinales
- Tamaño compacto perfecto para zonas difíciles de acceso
- Sistema de aspiración integrado con adaptador para aspirador
- Diseñada para un manejo óptimo con una sola mano
- Plataforma Powershare. Batería extraíble e intercambiable con todas las herramientas eléctricas y de jardín de la gama 20V de Worx

Especificaciones

Batería	20 V MAX / 2.0 Ah Li-ion
Velocidad en vacío	2.300 rpm
Tamaño del disco	85 mm
Diámetro interior disco	15 mm
Máx. capacidad corte	27 mm
Tiempo de carga	1 hr
Peso	2.00 kg (WX523) 1.60 kg (WX523.9)

Accesorios

- 1 Batería 20V / 2,0Ah
- 1 Cargador
- 3 Discos de cote
- 1 Llave hexagonal
- 1 Adaptador para aspirador
- 1 Guía paralela
- 1 Maletín de transporte

*WX523.9 cuerpo máquina, sin batería, cargador ni maletín

WORXSAW



WX523



169,95€

PVP (IVA no incluido)

WX523.9*



109,95€

PVP (IVA no incluido)

Sierra Circular ExacTrack 55 mm 20V

20V MAX POWER SHAR®

Características

- El sistema ExacTrack permite un corte más preciso manteniendo la cuchilla a ras contra la guía. Sin necesidad de marcar previamente
- Base de aluminio para mayor durabilidad y vida prolongada
- Capacidad de corte biselado de 0 a 50° en modo de corte vertical
- La función de freno garantiza la seguridad
- El bloqueo del husillo proporciona cambios de disco de sierra cómodos y rápidos
- La empuñadura de goma sobre el molde proporciona comodidad
- Plataforma Powershare: batería intercambiable con todas las herramientas eléctricas y de jardín de la gama 20V de Worx

Especificaciones

Batería	20 V MAX / 2.0 Ah Li-ion
Velocidad en vacío	4.900 / min
Tamaño del disco	165x16 mm
Máx. capacidad de corte	A 90°: 55 mm A 45°: 39 mm
Máx. capacidad corte en modo track	A 90°: 43 mm A 45°: 27 mm
Bisel	0-50°
Tiempo de carga	1 hr
Peso	2.80 kg (WX530) 2.39 kg (WX530.9)

Accesorios

- 1 Batería 20V / 2,0Ah Li-ion
- 1 Cargador
- 1 Adaptador para aspirador
- 1 Disco corte madera
- 1 Llave Hexagonal

*WX530.9 cuerpo máquina, sin batería, cargador

EXACTRACK™



WX530



179,95€

PVP (IVA no incluido)

WX530.9*



119,95€

PVP (IVA no incluido)

Multilijadora 5 en 1 20V

20V MAX POWER SHAR® »hyperlock«

Características

- Multilijadora 5 funciones con cambio fácil y rápido de la base de lijado
- El sistema sin herramientas Hyperlock® proporciona gran fuerza de sujeción evitando el deslizamiento de la placa de lijado
- Micro filtro DustStop™ para un entorno de trabajo más limpio
- Descarga de polvo fácil al presionar un botón
- Diámetro orbital grande para trabajar en gran variedad de materiales
- Sistema de velocidad variable para un mayor control de precisión
- Diseño ergonómico para mayor comodidad de uso
- Plataforma Powershare. Batería extraíble e intercambiable con todas las herramientas eléctricas y de jardín de la gama 20V de Worx

Especificaciones

Batería	20 V MAX / 2.0Ah Li-ion
Velocidad en vacío	4000-10000/min
Diámetro de la órbita	2,5 mm
Ajuste de velocidad	1 - 6
Peso	2.0 kg (WX820) 1.5 kg (WX820.9)

Accesorios

- 1 Batería 20V / 2,0Ah
- 1 Cargador
- 1 Base de lijado curvo + 3 lijas
- 1 Base de lijado dedo + 3 lijas
- 1 Base de lijado excéntrica + 3 lijas
- 1 Base de lijado orbital + 3 lijas
- 1 Base de lijado delta + 3 lijas
- 1 Plantilla para agujeros
- 1 Bolsa recoge polvo
- 1 Maletín de transporte

*WX820.9 cuerpo máquina, sin batería, cargador ni maletín

NUEVO SANDECK™



WX820



169,95€

PVP (IVA no incluido)

WX820.9*



109,95€

PVP (IVA no incluido)

ACCESORIOS SANDECK WX820 / WX820.9



X15

9,95€

PVP (IVA no incluido)

WA2000

15 Hojas de lija delta (#60, #80, #120)

Adecuado para WX820 / WX820.9



X15

9,95€

PVP (IVA no incluido)

WA2003

15 Hojas de lija dedo de detalle (#60, #80, #120)

Adecuado para WX820 / WX820.9

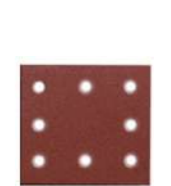

X15

9,95€

PVP (IVA no incluido)

WA2004

15 Hojas de lija curva (#60, #80, #120)

Adecuado para WX820 / WX820.9



X15

9,95€

PVP (IVA no incluido)

WA2001

15 Hojas de lija excéntrica (#60, #80, #120)

Adecuado para WX820 / WX820.9



X15

9,95€

PVP (IVA no incluido)

WA2029

15 Hojas de lija orbital (#60, #80, #120)

Adecuado para WX820 / WX820.9

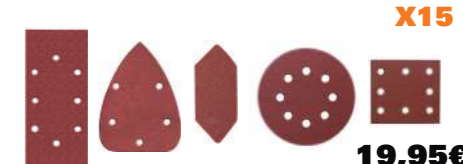

X15

19,95€

PVP (IVA no incluido)

WA2028

75 Hojas de lija mixtas (15 de cada) (#60, #80, #120)

Adecuado para WX820 / WX820.9

Foco de trabajo LED 20V



Características

- Cabezal pivotante 360° para enfocar la luz en múltiples direcciones
- Compacto y ligero para un transporte sin esfuerzo y fácil almacenamiento
- Múltiples opciones de sujeción
- Plataforma Powershare. Batería extraíble e intercambiable con todas las herramientas eléctricas y de jardín de la gama 20V de Worx
- No incluye batería ni cargador

Especificaciones

Voltaje	20 V
Batería	NO INCLUIDA
Tipo de bombilla	LED
Luminosidad	1,500 lumen
Ángulo de rotación	360°
Duración iluminación	1.5 / 2 / 4 hr
1.5Ah / 2.0Ah / 4.0Ah:	
Peso	1.80 kg



WX026.9*



59,95€

PVP (IVA no incluido)

Linterna LED 4 funciones 20V



Características

- 4 funciones en 1: antorcha, luz 360°, luz SOS, lámpara
- Diseño telescópico para almacenamiento compacto y posición de trabajo múltiple
- Cabeza giratoria de ± 70° para una iluminación perfecta para todas las tareas
- Alcance útil de 80m en modo linterna
- Gancho para colgar
- Plataforma Powershare. Batería extraíble e intercambiable con todas las herramientas eléctricas y de jardín de la gama 20V de Worx
- No incluye batería ni cargador

Especificaciones

Voltaje	20 V
Batería	NO INCLUIDA
Antorcha:	120 lumen 16h (con batería 2Ah)
Luz 360°:	510 lumen 8h (con batería 2Ah)
Luz SOS:	510 lumen 12h (con batería 2Ah)
Lámpara: Intensa	480 lumen 7h (con batería 2Ah)
Lámpara: Ténue	220 lumen 18h (con batería 2Ah)
Ángulo de giro	± 70°
Peso	340 g



WX027.9*



49,95€

PVP (IVA no incluido)

BATERÍAS Y CARGADORES 20V



20Ah



39,95€

PVP (IVA no incluido)

WA3551.1

Batería 20V / 2.0 Ah Li-ion

Adecuado para Dispositivos Powershare 20V

40Ah



79,95€

PVP (IVA no incluido)

WA3553

Batería 20V / 4.0 Ah Li-ion

Adecuado para Dispositivos Powershare 20V

60Ah



109,95€

PVP (IVA no incluido)

WA3641

Batería 20V / 6.0 Ah Li-ion

Adecuado para Dispositivos Powershare 20V



WA3605

Pack batería 20V 2.0Ah (WA3551.1)
+ batería 20V 4.0Ah (WA3553)

Adecuado para Dispositivos Powershare 20V



WA3604

Batería 20V / 4.0 Ah (WA3553)
+ Cargador WA3880

Adecuado para Dispositivos Powershare 20V



WA3880

Cargador 16V / 20V

Adecuado para Baterías 16V / 20V Li-ion

Tiempo de carga	50 min (1.5 Ah) 60 min (2.0 Ah) 75 min (2.5 Ah) 120 min (4.0 Ah) 150 min (5.0 Ah) 180 min (6.0 Ah)
-----------------	---

29,95€

PVP (IVA no incluido)



WA3867

Cargador 16V / 20V

Adecuado para Baterías 16V / 20V Li-ion

Tiempo de carga	20 min (2.0 Ah) 25 min (2.5 Ah) 40 min (4.0 Ah) 50 min (5.0 Ah) 60 min (6.0 Ah)
-----------------	---

69,95€

PVP (IVA no incluido)



WA3883

Cargador doble rápido 20V

Adecuado para Baterías 20V Li-ion

Tiempo de carga	30 min (1 bat 2.0 Ah) - 60 min (2 bat 2.0 Ah) 38 min (1 bat 2.5 Ah) - 76 min (2 bat 2.5 Ah) 60 min (1 bat 4.0 Ah) - 120 min (2 bat 4.0 Ah) 75 min (1 bat 5.0 Ah) - 150 min (2 bat 5.0 Ah) 90 min (1 bat 6.0 Ah) - 180 min (2 bat 6.0 Ah) 120 min (1 bat 8.0 Ah) - 240 min (2 bat 8.0 Ah)
-----------------	---

59,95€

PVP (IVA no incluido)



WA3765

Cargador de coche 20V

Adecuado para Baterías 20V Li-ion

Tiempo de carga	60 min (2.0 Ah) 75 min (2.5 Ah) 120 min (4.0 Ah) 150 min (5.0 Ah) 180 min (6.0 Ah)
-----------------	--

39,95€

PVP (IVA no incluido)



WA0071

Maletín de transporte

Especificación Tamaño: 440x58x92mm

24,95€

PVP (IVA no incluido)



WA0076

Bolsa de transporte

Especificación Tamaño: 350x235x235 mm

19,95€

PVP (IVA no incluido)

Taladro Percutor 16V

16V MAX LITHIUM

Características

- Modo percusión para el taladrado de mampostería
- Diseño compacto y ligero
- Con dos velocidades variables: primera velocidad para mayor par de apriete, segunda velocidad para mayor velocidad
- Portabrocas de 10 mm. Para usar con una mano
- Batería 16V Li-ion sin autodescarga y sin efecto memoria
- Empuñadura con protector de goma para mejorar el control sobre la máquina y su confort

Especificaciones

Batería	16V / 2,0 Ah Li-ion	
Velocidad en vacío	0 - 350 / 0 - 1.300 /min	
Tasa de impacto	0-5.600 / 0-20.800 /min	
Pares de apriete	18+1+1	
Max. par de apriete	30 Nm	
Máx. Capacidad taladrado	Madera	25 mm
	Mampostería	10 mm
Cap. portabrocas	Acero	10 mm
	10 mm	
Tiempo de carga	1 hr	
Peso	1.30 kg	

Accesorios

- 2 Batería 16V / 2,0 Ah Li-ion
- 1 Cargador rápido
- 1 Punta doble
- 1 Maletín de transporte



WX385.1



139,95€

PVP (IVA no incluido)

Taladro Atornillador 12V

Características

- Diseño compacto y ligero para trabajos sin fatigas
- Con dos velocidades variables: primera velocidad para mayor par de apriete, segunda velocidad para mayor velocidad
- Portabrocas sin llave de 10mm NoKey™
- Luz LED de trabajo

Especificaciones

Batería	12V / 2.0 Ah Li-ion	
Velocidad en vacío	0 - 360 / 0 - 1,350 rpm	
Pares de apriete	15+1	
Máx. par de apriete	25 Nm	
Cap. Portabrocas	10 mm	
Máx. Capacidad taldr.	Madera	20 mm
	Acero	10 mm
Tiempo de carga	80 min	
Peso	1.00 kg	

Accesorios

- 2 Batería 12V / 2,0Ah
- 1 Cargador
- 1 Punta doble cara
- 1 Maletín de transporte



WX128.3



94,95€

PVP (IVA no incluido)

Atornillador con portapuntas extensible 4V

4V MAX LITHIUM

Características

- Portapuntas extensible y descentrado para acceder a las zonas más difíciles
- Tamaño compacto, perfecto para llevarlo siempre encima
- Reversible
- Empuñadura de agarre suave
- Luz LED para iluminación de la zona de trabajo

Especificaciones

Batería	4 V MAX / 1.5 Ah Li-ion
Velocidad en vacío	230 rpm
Max. par de apriete	3 Nm
Tamaño portapuntas	6.35 mm Hex
Tiempo de carga	5 hr
Peso	0.50 kg

Accesorios

- 1 Cargador
- 10 Puntas

XTD XTENDED REACH DRIVER™



WX252

39,95€

PVP (IVA no incluido)

Atornillador multi-puntas con porta-tornillos 4V

4V MAX LITHIUM

Características

- Tambor de puntas intercambiables. Cambia de puntas de manera automática solo deslizando la tapa hacia delante y hacia atrás
- Contiene las 5 puntas más esenciales, además de 1 punta de pre-atornillado
- Sistema de sujeción de tornillos para facilitar el atornillado
- Tamaño compacto y diseñado para acceder a las zonas más difíciles
- Luz de trabajo para iluminar el área de trabajo
- Reversible

Especificaciones

Batería	4 V MAX / 1.5 Ah Li-ion
Velocidad en vacío	230 rpm
Max. par de apriete	3 Nm
Tamaño portapuntas	6.35 mm Hex
Tiempo de carga	3 - 5 hr
Peso	0.50 kg

Accesorios

- 1 Cargador
- 5 Puntas atornillar 25 mm
- 1 Punta de pre-atornillado
- 1 Tambor porta-puntas
- 1 Sujeta tornillos

SD SLIDE DRIVER™



WX255

49,95€

PVP (IVA no incluido)

BATERÍAS Y CARGADORES 12V / 16V



39,95€

PVP (IVA no incluido)

WA3505

Batería 12V / 2.0 Ah

Adecuado para Dispositivos 12V Li-ion



44,95€

PVP (IVA no incluido)

WA3539

Batería 16V / 2.0 Ah

Adecuado para Dispositivos 16V Li-ion



34,95€

PVP (IVA no incluido)

WA3846

Cargador 12V Li-ion

Adecuado para Baterías 12V Li-ion
Tiempo de carga 30 min (1.3Ah)
60 min (2.0Ah)

Taladro con percusión 600W

Características

- Portabrocas automático de 13 mm
- Velocidad variable
- Reversible
- Sujeción ergonómica y antideslizante
- Tope de profundidad metálico
- Empuñadura auxiliar con compartimento para guardar brocas

Especificaciones

Potencia	600 W
Velocidad en vacío	0 - 3,000 rpm
Tasa de impacto	0 - 48,000 ipm
Cap. portabrocas	13 mm
	Madera 25 mm
Máx. Capacidad taladrado	Mampostería 13 mm
	Acero 13 mm
Peso	1.60 kg

Accesorios

- 1 Empuñadura auxiliar
- 1 Tope de profundidad
- 1 Maletín de transporte



WX317.2

54,95€

PVP (IVA no incluido)

Taladro con percusión 810W

Características

- Portabrocas automático de 13 mm
- Velocidad variable
- Reversible
- Sujeción ergonómica y antideslizante
- Tope de profundidad metálico
- Empuñadura auxiliar con compartimento para guardar brocas

Especificaciones

Potencia	810 W
Velocidad en vacío	0 - 3,000 rpm
Tasa de impacto	0 - 48,000 ipm
Cap. portabrocas	13 mm
	Madera 32 mm
Máx. Capacidad taladrado	Mampostería 16 mm
	Acero 13 mm
Peso	2.42 kg

Accesorios

- 3 Brocas HSS
- 3 Brocas de hormigón
- 1 Empuñadura auxiliar
- 1 Tope de profundidad
- 1 Maletín de transporte



WX318

79,95€

PVP (IVA no incluido)

Martillo horizontal 3 Funciones 750W 2,0J

Características

- 3 Funciones: taladro, taladro con percusión neumática y cincelado (parada de giro)
- Portabrocas SDS-Plus para cambio rápido de brocas
- Tope de profundidad metálico de ajuste rápido para un taladrado preciso
- Control de velocidad variable, gran control en gran variedad de materiales
- Reversible
- Botón de bloqueo para uso continuo
- Empuñadura auxiliar con compartimento para guardar brocas

Especificaciones

Potencia	750 W
Velocidad en vacío	0 - 1,050 rpm
Tasa de impacto	0 - 5,300 ipm
Energía de impacto	2.0 J
	Madera 30 mm
Máx. Capacidad taladrado	Hormigón 24 mm
	Acero 13 mm
Peso	3.3 kg

Accesorios

- 1 Empuñadura auxiliar
- 1 Tope de profundidad
- 1 Maletín de transporte



WX337

99,95€

PVP (IVA no incluido)

Martillo horizontal 3 Funciones 800W 2,5J

Características

- 3 Funciones: taladro, taladro con percusión neumática y cincelado (parada de giro)
- Portabrocas SDS-Plus para cambio rápido de brocas
- Caja de engranajes en aluminio para mayor ligereza y durabilidad
- Tope de profundidad metálico de ajuste rápido para un taladrado preciso
- Control de velocidad variable, gran control en gran variedad de materiales
- Reversible
- Botón de bloqueo para uso continuo
- Empuñadura auxiliar con compartimento para guardar brocas

Especificaciones

Potencia	800 W
Velocidad en vacío	0 - 1,050 rpm
Tasa de impacto	0 - 5,300 ipm
Energía de impacto	2.5 J
	Madera 30 mm
Máx. Capacidad taladrado	Hormigón 26 mm
	Acero 13 mm
Peso	3.3 kg

Accesorios

- 1 Empuñadura con compartimento para brocas
- 1 Tope de profundidad
- 3 Brocas SDS Plus
- 1 Cíncel SDS Plus
- 1 Portabrocas adicional
- 1 Maletín de transporte



WX339.3

119,95€

PVP (IVA no incluido)

Martillo perforador 3 Funciones 1.250W 5,0J

Características

- 3 Funciones: taladro, taladro con percusión neumática y cincelado (parada de giro)
- Caja de engranajes en aluminio para mayor ligereza y durabilidad
- Empuñadura auxiliar anti-vibración para mejorar el control sobre la máquina y la comodidad de uso
- Control de velocidad variable, gran control en gran variedad de materiales
- Función de preselección de velocidad
- Portabrocas SDS-Plus para cambio rápido de brocas



WX333

159,95€

PVP (IVA no incluido)

Especificaciones

Potencia	1,250 W
Velocidad en vacío	0 - 750 rpm
Tasa de impacto	0 - 3,700 ipm
Energía de impacto	5.0 J
Máx. Capacidad taladrado	Madera 40 mm
	Hormigón 32 mm
	Acero 13 mm
Peso	6.10 kg

Accesorios

- 1 Empuñadura auxiliar
- 1 Tope de profundidad
- 3 Brocas SDS (10/08/12 x 150 mm)
- 2 Cincel SDS (cincel puntiagudo y plano 250 mm)
- 1 Portabrocas con llave
- 1 Maletín de transporte

Mini-amoladora 115mm 750W

Características

- Bloqueo del husillo
- Interruptor lateral fácilmente accesible
- Sistema de ajuste rápido del protector de disco



WX711

49,95€

PVP (IVA no incluido)

Especificaciones

Potencia	750 W
Velocidad en vacío	12,000 rpm
Tamaño del disco	115 mm
Diámetro interior disco	22.2 mm
Métrica husillo	M14
Peso	2.00 kg

Accesorios

- 1 Empuñadura auxiliar
- 1 Tuerca
- 1 Disco desbaste metal
- 1 Protector para el corte

Mini-amoladora 125mm 800W

Características

- Diseño de cuerpo fino para una mayor comodidad y control de la máquina
- Escobillas autodesconectantes
- Bloqueo del husillo
- Interruptor de encendido / apagado de fácil acceso para mayor control y comodidad
- Rejilla filtro extraíble para proteger el motor de partículas abrasivas
- Empuñadura auxiliar con 2 posibles posiciones para mayor comodidad



WX713

69,95€

PVP (IVA no incluido)

Especificaciones

Potencia	800 W
Velocidad en vacío	12,000 rpm
Tamaño del disco	125 mm
Diámetro interior disco	22.2 mm
Métrica husillo	M14
Peso	1,5 kg

Accesorios

- 1 Tuerca
- 1 Empuñadura auxiliar
- 1 Disco desbaste metal
- 1 Maletín de transporte

Amoladora angular 230mm 2.300W

Características

- Arranque progresivo
- Empuñadura auxiliar anti-vibración para mejorar el control sobre la máquina y la comodidad de uso. Empuñadura auxiliar con 3 posibles posiciones para adaptarse a cada tarea
- Control de velocidad variable para mayor control en variedad de materiales
- Indicador de desgaste de las escobillas. Avisa cuando hay que cambiarlas
- Interruptor grande con sistema de seguridad para evitar arranques fortuitos
- Ajuste de la carcasa del disco sin necesidad de herramientas



WX23AG.2

119,95€

PVP (IVA no incluido)

Especificaciones

Potencia	2.300 W
Velocidad en vacío	6,500 rpm
Tamaño del disco	230 mm
Diámetro interior disco	22.2 mm
Métrica husillo	M14
Peso	5.10 kg

Accesorios

- 1 Disco desbaste metal
- 1 Empuñadura auxiliar Anti-vibración
- 1 Llave

Sonicrafter®

MÁS POTENCIA VELOCIDAD Y UNIVERSAL

La multiherramienta más rápida que su competencia.

Sistema HyperLock: cambio de accesorios sin herramientas.

Universal Fit System: Sistema de sujeción Universal compatible con cualquier marca.

»hyperlock«®

Con más de 1 tonelada de fuerza de sujeción, el sistema patentado HyperLock de Sonicrafter permite el anclaje más fuerte de los accesorios, con la comodidad de cambios rápidos y sin herramientas.

Trabajos imposibles

Las nuevas multiherramientas Sonicrafter de Worx permiten realizar una multitud de trabajos, e incluso realizar aquellas que son imposible con cualquier otra herramienta eléctrica.

HASTA **5x** MÁS RÁPIDO

La exclusiva tecnología de oscilación de alta frecuencia de Sonicrafter mueve la cuchilla 5 veces más rápido que las herramientas oscilantes más comunes, lo que le permite trabajar más rápido, mejorando así la eficiencia.

Sistema Universal Fit



Gracias al sistema UniversalFit de nuestras Sonicrafter puedes utilizar cualquier accesorio que necesites, sin importar la marca o año de compra.

Multiherramienta Sonicrafter® Hyperlock® 250W



»hyperlock«

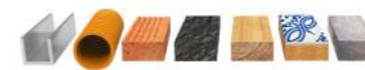

Características

- Sistema de anclaje Hyperlock®. Cambio rápido de accesorios sin herramientas, fácil y sin esfuerzo
- Sistema de anclaje de accesorios Universal, compatible con los accesorios de otras marcas del mercado
- Control de velocidad variable y ajustes en multi-ángulo
- Cortar, serrar, lijar, rascar, pulir, despegar y mucho más
- Para madera, metal, plástico, cerámica, pladur y mucho más

Especificaciones

Potencia	250 W
Velocidad en vacío	12,000 - 21,000 /min
Ángulo de oscilación	3.2°
Peso	1.30 kg

Accesorios

- 1 Set 19 accesorios
- 1 Bolsa de transporte

WX679

99,95€

PVP (IVA no incluido)



Sonicrafter®

F30

Multiherramienta Sonicrafter® Hyperlock® F30 350W



»hyperlock«



Características

- F30 Sonicrafter® corta 3 veces más rápido: mantiene la velocidad de corte bajo carga
- Sistema de anclaje Hyperlock®. Cambio rápido de accesorios sin herramientas, fácil y sin esfuerzo
- Sistema de anclaje de accesorios Universal, compatible con los accesorios de otras marcas del mercado
- Sistema de velocidad constante
- Control de velocidad variable y ajustes en multi-ángulo
- Cortar, serrar, lijar, rascar, pulir, despegar y mucho más
- Para madera, metal, plástico, cerámica, pladur y mucho más

Especificaciones

Potencia	350 W
Velocidad en vacío	11,000 - 20,000 /min
Ángulo de oscilación	4°
Peso	1.30 kg

Accesorios

- 1 Set 29 accesorios
- 1 Caja de herramientas

WX680

129,95€

PVP (IVA no incluido)



Multiherramienta Sonicrafter® Hyperlock® F50 450W



»hyperlock«



Características

- F50 - Corta 5 veces más rápido que las otras máquinas de su categoría
- Sistema de anclaje Hyperlock®. Cambio rápido de accesorios sin herramientas, fácil y sin esfuerzo
- Sistema de anclaje de accesorios Universal: compatible con los accesorios de otras marcas del mercado
- Sistema de velocidad constante. Luz LED
- Control de velocidad variable y ajustes en multi-ángulo
- Cortar, serrar, lijar, rascar, pulir, despegar y mucho más
- Para madera, metal, plástico, cerámica, pladur y mucho más

Especificaciones

Potencia	450 W
Velocidad en vacío	11,000 - 20,000 /min
Ángulo de oscilación	5°
Peso	1.50 kg

Accesorios

- 1 Set 39 accesorios
- 1 Caja de herramientas

WX681



























159,95€

PVP (IVA no incluido)











ACCESORIO ORIGINAL













Serrar y Cortar

		Ud	PVP	EAN
				
				
				
				
				
				
				
				
				
				
				
				
				





Lijar

		Ud	PVP	EAN
				
				
				
				





Lijar y Pulir

		Ud	PVP	EAN
				
				
				
				
				
				







Rascar

		Ud	PVP	EAN
				
				

Baldosas y Ladrillos

		Ud	PVP	EAN
				
				

Espátula

		Ud	PVP	EAN
				
				
				

Kits

		Ud	PVP	EAN
	Kit de aspiración de polvo			
	Kit multiherramientas. Renovación y baldosas			
	Kit multiherramientas. Universal			
	Kit multiherramienta multiusos			

**Los PVP de los accesorios NO incluyen IVA

**Los PVP de los accesorios NO incluyen IVA

Sierra de calar pendular 550W

Características

- Sistema de cambio de cuchilla sin herramientas
- Sistema pendular con 4 niveles para mejor eficiencia de corte
- Sistema de soplado de virutas para mejor visibilidad
- Base ajustable para realizar cortes en biselado: 0-45°

Especificaciones

Potencia	550 W
Carreras en vacío	3,100 min
	Madera 65 mm
Máx. capacidad de corte	Aluminio 12 mm
	Acero 6 mm
Longitud de carrera	20 mm
Corte a bisel	0 ± 45°
Peso	2.20 kg

Accesorios

- 1 Set de tres hojas de corte
- 1 Llave hexagonal
- 1 Maletín de transporte



WX477.1

49,95€

PVP (IVA no incluido)

Sierra de calar pendular 650W

Características

- Sistema de cambio de cuchilla sin herramientas
- Control de velocidad variable para mayor control en diversidad de materiales
- Sistema pendular con 4 niveles para mejor eficiencia de corte
- Sistema de extracción de polvo
- Dispositivo de almacenamiento integrado a la máquina. Para llevar las hojas de sierra siempre encima
- Base de aluminio que aporta mayor durabilidad y reduce el peso de la máquina

Especificaciones

Potencia	650 W
Carreras en vacío	1,000 - 3,100 min
	Madera 90 mm
Máx. capacidad de corte	Aluminio 20 mm
	Acero 8 mm
Longitud de carrera	20 mm
Corte a bisel	0 ± 45°
Peso	2.30 kg

Accesorios

- 1 Set de tres hojas de corte
- 1 Llave hexagonal
- 1 Guía paralela
- 1 Adaptador para el aspirador
- 1 Maletín de transporte



WX478.1

69,95€

PVP (IVA no incluido)

Sierra de calar pendular 750W

Características

- Sistema de guía láser para mayor precisión de corte - LaserGuide™
- Sistema de cambio de cuchilla sin herramientas
- Control de velocidad variable para mayor control en diversidad de materiales
- Sistema pendular con 4 niveles para mejor eficiencia de corte
- Sistema de extracción de polvo
- Dispositivo de almacenamiento de hojas de sierra integrado
- Base de aluminio que aporta mayor durabilidad y reduce el peso de la máquina

Especificaciones

Potencia	750 W
Carreras en vacío	1,000 - 3,100 min
	Madera 100 mm
Máx. capacidad de corte	Aluminio 20 mm
	Acero 10 mm
Longitud de carrera	20 mm
Corte a bisel	0 ± 45°
Peso	2.30 kg

Accesorios

- 1 Set de tres hojas de corte
- 1 Llave hexagonal
- 1 Guía paralela
- 1 Adaptador para el aspirador
- 1 Maletín de transporte



WX479

84,95€

PVP (IVA no incluido)

Sierra de sable 800W

Características

- Sistema de cambio de cuchilla sin herramientas
- Gran longitud de carrera para mayor capacidad de corte
- Control de velocidad variable, adaptando la velocidad en función del material que cortamos
- Sistema de compensación de masas para reducir la vibración y aumentar el control sobre la máquina
- Patín pivotante ajustable, da una gran capacidad de contacto con el material dando estabilidad y control al corte

Especificaciones

Potencia	800 W
Carreras en vacío	0 - 2,600 min
	Madera 280 mm
Máx. capacidad de corte	Tubería PVC 150 mm
	Acero 13 mm
Longitud de carrera	28 mm
Peso	3.80 kg

Accesorios

- 3 Hojas de corte
- 1 Llave



WX80RS.1

89,95€

PVP (IVA no incluido)

Sierra circular de mano Worxsaw 400W 27 mm



Metal – plástico – madera – ladrillo - azulejos

Características

- Corta con gran facilidad madera, metal, placa cartón-yeso, cerámica y plástico
- Fácil ajuste del tope de profundidad
- Visibilidad disco mejorada para mayor precisión de corte
- Ideal para cortes de todo tipo de aplicaciones útiles
- Tamaño compacto perfecto para zonas difíciles de acceso
- Sistema de aspiración integrado con adaptador para aspirador

Especificaciones

Potencia	400 W
Velocidad en vacío	3,600 rpm
Tamaño del disco	85 mm
Diámetro interior del disco	15 mm
Máx. capacidad de corte	Madera 27 mm
	Aluminio 3 mm
	PVC 13 mm
Peso	1.40 kg

Accesorios

- 1 Adaptador para aspirador
- 1 Guía paralela
- 1 Disco corte TCT 24d - madera
- 1 Disco corte HSS 44d - metales no-férricos
- 1 Disco diamante - materiales construcción
- 1 Llave Hexagonal
- 1 Maletín de transporte

WX423.1

89,95€

PVP (IVA no incluido)



WORXSAW

Sierra circular de mano WorxSaw XL 710W 46 mm (ingletadora)



Metal – plástico – madera – ladrillo - azulejos

Características

- Corte de todo tipo de materiales con distintos discos: madera, metales no-férricos y materiales de construcción
- Ideal para cortes a bisel, longitudinales
- Interruptor con bloqueo de seguridad
- Rápido ajuste de profundidad
- Sistema de guía láser para mayor precisión de corte - LaserGuide
- Empuñadura de agarre suave
- Adaptador para conexión de un aspirador

Especificaciones

Potencia	710 W
Velocidad en vacío	3,700 rpm
Tamaño del disco	120 mm
Diámetro interior del disco	9.5 mm
Máx. capacidad de corte a 45°	Madera 46 mm
	Aluminio 2,5 mm
Máx. capacidad de corte a 90°	PVC 46 mm
	Peso 2.30 kg

Accesorios

- 1 Disco corte TCT 24d - madera
- 1 Disco corte HSS 60d - metales no-férricos
- 1 Disco diamante - materiales construcción
- 1 Adaptador aspiración
- 1 Guía paralela
- 1 Llave de cambio disco
- 1 Maletín de transporte

WX427

149,95€

PVP (IVA no incluido)



WORXSAW XL

Sierra circular de mano Worxsaw 400W 27 mm



Metal – plástico – madera – ladrillo - azulejos

Características

- Corta con gran facilidad madera, metal, placa cartón-yeso, cerámica y plástico
- Ideal para cortes longitudinales, por inmersión y otras aplicaciones útiles
- Fácil ajuste del tope de profundidad
- Visibilidad disco mejorada para mayor precisión de corte
- Botón para facilitar el cambio del disco
- Sistema de guía láser para mayor precisión de corte - LaserGuide
- Tamaño compacto perfecto para zonas difíciles de acceso
- Sistema de aspiración integrado con adaptador para aspirador

Especificaciones

Potencia	400 W
Velocidad en vacío	3,600 rpm
Tamaño del disco	85 mm
Diámetro interior del disco	15 mm
Máx. capacidad de corte	Madera 27 mm
	Aluminio 3 mm
	PVC 13 mm
Peso	1.80 kg

Accesorios

- 1 Adaptador para aspirador
- 1 Guía paralela
- 1 Disco corte TCT 24d - madera
- 1 Disco corte HSS 44d - metales no-férricos
- 1 Disco diamante - materiales construcción
- 1 Llave Hexagonal
- 1 Maletín de transporte

WX426

129,95€

PVP (IVA no incluido)



WORXSAW

Accesorios

						REF.	PVP	EAN	MÁQUINA
						WA5034	13,95€	6947372511892	WORXSAW XL WX423 / WX426 / WX523
						WA5035	11,95€	6947372511908	WORXSAW XL WX423 / WX426 / WX523
						WA5036	11,85€	6947372511915	WORXSAW XL WX423 / WX426 / WX523
						WA5038	15,95€	6947372521563	WORXSAW XL WX423 / WX426 / WX523
						WA5046	14,95€	6947372521587	WORXSAW XL WX427
						WA5047	12,95€	6947372521594	WORXSAW XL WX427
						WA5048	16,95€	6947372521600	WORXSAW XL WX427
						WA8304	24,95€	6924328308126	WORXSAW XL WX427

**Los PVP de los accesorios NO incluyen IVA

Sierra circular 55mm 1.200W

Características

- Sistema patentado BEVELTRAC™ para guiarte en cualquier ángulo de corte a bisel
- Disco de corte de 160 mm, con 24 dientes de metal duro para cortes de gran precisión
- Corte a bisel ajustable hasta 45°
- Empuñadura con protector de goma para mejorar el control sobre la máquina y su confort

Especificaciones

Potencia	1.200 W
Velocidad en vacío	5,000 rpm
Tamaño del disco	160 mm
Diámetro interior del disco	16 mm
Corte a bisel	0 - 45°
Máx. capacidad de corte	90° 55 mm
	45° 38 mm
Peso	3.50 kg

Accesorios

- 1 Guía paralela
- 1 Disco de corte 160 mm x 24 dientes TCT
- 1 Llave
- 1 Adaptador de aspirador



WX425

84,95€

PVP (IVA no incluido)

Sierra circular 66mm 1.600W

Características

- Sistema de guía láser para mayor precisión de corte - LaserGuide™
- Base de aluminio que aporta mayor durabilidad y reduce el peso de la máquina
- Corte a bisel ajustable hasta 51°
- Sistema de extracción de polvo
- Empuñadura con protector de goma para mejorar el control sobre la máquina y su confort

Especificaciones

Potencia	1,600 W
Velocidad en vacío	5,000 rpm
Tamaño disco	190 mm
Diámetro interior disco	30 mm
Corte a bisel	0 - 51°
Máx. capacidad de corte	90° 66 mm
	45° 47 mm
Peso	4.30 kg

Accesorios

- 1 Guía paralela
- 1 Disco de corte
- 1 Llave
- 1 Adaptador de aspirador



WX445

119,95€

PVP (IVA no incluido)

Lo último en sierra multi-función

BladeRunner®

X2



Metal-Plástico-Madera-Ladrillo-Azulejo



Cortes por inmersión



Cortes longitudinales



Cortes circulares

Mesa de corte multifunción BladeRunner® 650W

Características

- Herramienta ideal que corta con gran facilidad madera, metal, pladur, cerámica y plástico
- Siempre lista para cortes transversales, a inglete, circulares...
- Compatible con las sierras de calar estándar
- Sistema de extracción de polvo
- Dispositivo de almacenamiento integrado a la máquina, para llevar las hojas de sierra siempre encima

Especificaciones

Potencia	650 W
Velocidad en vacío	3,000 rpm
Máx. capacidad de corte	Madera 40 mm
	Aluminio 10 mm
	Acero 3 mm
	Cerámica 10 mm
	Tubería PVC 30 mm
Longitud de carrera	19 mm
Peso	6.70 kg

Accesorios

- 1 Guía paralela
- 1 Barrera de protección
- 1 Adaptador aspirador
- 5 Cuchillas



WX572

149,95€

PVP (IVA no incluido)

Multilijadora 65W

DUSTOP™
MicroFilter

Características

- Diseñada ergonómicamente para mejor confort y mayor control
- Diseño compacto y ligero para acceso a zonas difíciles de acceso
- Microfiltro DustStop™ para una zona de trabajo limpia
- Sistema de anclaje rápido del papel de lija por velcro

Especificaciones

Potencia	65 W
Velocidad en vacío	11,000 opm
Tamaño base	96 x 136 mm
Diámetro de la órbita	1.5 mm
Peso	0.70 kg

Accesorios

- 9 Hojas de lijar
- 6 Hojas de lija pintura
- 6 Hojas de lija acabado
- 1 Base lijado acabado
- 1 Caja recoge polvo microfilter
- 1 Bolsa

ACCESORIOS LIJADORA WX648

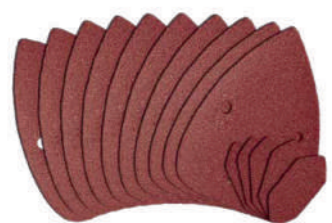

4,95€

PVP (IVA no incluido)

WA2066

Papel de lija 125 mm 80#

15 unidades

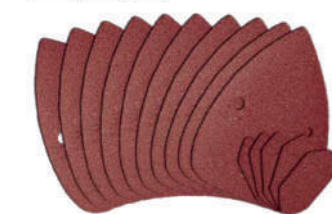

4,95€

PVP (IVA no incluido)

WA2068

Papel de lija 125 mm 240#

15 unidades

D-TAIL™



WX648

44,95€

PVP (IVA no incluido)

Lijadora orbital 250W

DUSTOP™
MicroFilter

Características

- Gran radio de órbita y velocidad variable para gran capacidad de desbaste en una multitud de materiales
- Base de aluminio que aporta mayor durabilidad y reduce el peso de la máquina
- Sistema de anclaje rápido por pinzas del papel de lija
- Microfiltro DustStop™ para una zona de trabajo limpia
- Diseñado ergonómicamente para mejor confort y mayor control

Especificaciones

Potencia	250 W
Velocidad en vacío	12,000 opm
Tamaño de la base	90 x 187 mm
Tamaño papel lija	93 x 230 mm
Diámetro de la órbita	1.6 mm
Peso	2.00 kg

Accesorios

- 6 Papel de lija (pinzas) (60#, 80#, 120#)
- 1 Adaptador extracción de polvo
- 1 Caja de polvo
- 1 Plantilla para agujeros

Lijadora orbital 270W

CDS™
Cyclonic Dust/Air Separator

Características

- Fácil descarga del polvo recogido con presionar un botón
- Gran radio de órbita y velocidad variable para gran capacidad de desbaste en una multitud de materiales
- Base de aluminio que aporta mayor durabilidad y reduce el peso de la máquina
- Sistema de anclaje por pinzas y velcro para cualquier tipo de lija
- Diseñado ergonómicamente para mejor confort y mayor control
- Sistema de filtrado de micro-polvo con tecnología ciclónica = no hay pérdida de succión de aire

Especificaciones

Potencia	270 W
Velocidad en vacío	6,000 - 12,000 opm
Tamaño de la base	90 x 187 mm
Tamaño papel lija	93 x 230 mm
Diámetro de la órbita	1.6 mm
Peso	2.00 kg

Accesorios

- 9 Papel de lija (pinzas) (60#, 80#, 120#)
- 1 Adaptador extracción de polvo
- 1 Caja de polvo (Cyclonic)
- 1 Plantilla para agujeros
- 1 Maletín de transporte



WX641

49,95€

PVP (IVA no incluido)

SMOOTH™



WX642.1

69,95€

PVP (IVA no incluido)

Lijadora Rotorbital 125mm 300W

Características

- Gran radio de órbita para gran capacidad de desbaste en multitud de materiales
- Sistema de agarre por velcro para cualquier tipo de lija
- Sistema de aspiración de polvo y bolsa recoge polvo
- Diseñado ergonómicamente para mejor confort y mayor control
- Empuñadura de agarre suave
- Interruptor sellado

Especificaciones

Potencia	300 W
Velocidad en vacío	12,000 opm
Tamaño de la base	Ø 125 mm
Tamaño papel lija	125 mm
Diámetro de la órbita	2.5 mm
Peso	1,4 kg

Accesorios

- 6 Papel de lija (60#, 80#, 120#)
- 1 Bolsa recoge polvo



WX652.1

69,95€

PVP (IVA no incluido)

Lijadora rotorbital 125mm 360W

Características

- Gran radio de órbita para gran capacidad de desbaste en multitud de materiales
- Sistema de agarre por velcro para cualquier tipo de lija
- Sistema de filtrado de micro fibras DustStop™ para un ambiente de trabajo limpio
- Diseñado ergonómicamente para mejor confort y mayor control

Especificaciones

Potencia	360 W
Velocidad en vacío	7,000 - 12,000 opm
Tamaño de la base	Ø 125 mm
Tamaño papel lija	125 mm
Diámetro de la órbita	2.5 mm
Peso	2.10 kg

Accesorios

- 9 Papel de lija (velcro) (60#, 80#, 120#)
- 1 Adaptador extracción de polvo
- 1 Caja recoge polvo
- 1 Maletín de transporte



WX653

89,95€

PVP (IVA no incluido)

Lijadora de Banda 950W

Características

- Gran superficie de lijado 76 x 130 mm
- Sistema de autocentrado de la banda
- Sistema de cambio rápido de banda
- Control de velocidad variable
- Bolsa recoge polvo

Especificaciones

Potencia	950 W
Velocidad en vacío	240 - 350 opm
Tamaño banda lija	76 x 533 mm
Superficie de lijado	76 x 130 mm
Peso	3.30 kg

Accesorios

- 2 Banda de lija
- 1 Bolsa recoge polvo
- 1 Adaptador de extracción de polvo



WX661.1

94,95€

PVP (IVA no incluido)

Cepillo eléctrico 750W

Características

- Expulsión de viruta orientable "izquierda / derecha"
- Guía paralela precisa y guía de profundidad que aseguran un trabajo extremadamente preciso
- Instalación de extracción de polvo
- Molde cubierto de goma que mejora la comodidad y el control
- 17000 revoluciones por minuto para un trabajo rápido y un acabado suave

Especificaciones

Potencia	750 W
Velocidad en vacío	17,000 rpm
Ancho cepillo	82 mm
Profundidad de pasada	3 mm
Profundidad de rebaje ajustable	12 mm
Peso	3.00 kg

Accesorios

- 1 Bolsa para el polvo
- 1 Guía paralela
- 1 Llave
- 1 Tope de profundidad
- 2 Cuchillas de recambio

NUEVO



WX615

89,95€

PVP (IVA no incluido)

Decapador 2.000W

Características

- Ideal para un sinnúmero de tareas de decoración
- La empuñadura de la pistola está bien equilibrada para un cómodo uso en tareas de larga duración
- Viene con una completa gama de accesorios
- El diseño que la hace permanecer de pie, permite tener las dos manos libres para tareas que así lo requieran
- Realiza muchas tareas distintas gracias a sus tres niveles de regulación de temperatura
- Interruptor con bloqueo para su uso con las manos libres

Especificaciones

Potencia	2000 W
Posición 1	50°C / 300 L/min
Posición 2	350°C / 300 L/min
Posición 3	580°C / 500 L/min
Peso	0.80 kg

Accesorios

- 1 Raspador
- 1 Boquilla de protección de vidrio
- 1 Boquilla plana
- 1 Boquilla de gancho
- 1 Boquilla de concentración



WX041

49,95€

PVP (IVA no incluido)

Estación de trabajo portátil Jawhorse®

JAWHORSE®

Características

- Se pliega rápidamente para facilitar su almacenamiento y transporte
- Pestaña de bloqueo / liberación
- Base de trípode
- Potente fuerza de sujeción
- Construcción en acero
- Ajuste instantáneo de mordaza
- Accionamiento con pedal. Permite aumentar la fuerza de sujeción a través del movimiento del pedal

Especificaciones

Capacidad máxima de sujeción	880 mm
Carga máxima	200 kg
Fuerza máx. sujeción	1000 kg
Dimensión (plegado)	765 x 300 x 330mm
Dimensión (montado)	940 x 890 x 880 mm
Peso	16 kg

Accesorios

- 1 Bandeja multiusos



WX060.1

149,95€

PVP (IVA no incluido)

Mesa de trabajo plegable Sidekick™

SIDEKICK™

Características

- Diseño con asa para fácil transporte.
- Compacto y ligero para almacenaje sencillo y cómodo.
- Se pliega por la mitad para un mejor almacenaje.
- El diseño lateral permite que múltiples mesas SideKick se conecten entre sí, y con la mesa de trabajo plegable Pegasus

Especificaciones

Tamaño de la mesa	600 x 600 mm
Capacidad	135 kg
Altura de trabajo	813 mm
Dimensión (plegado)	937 x 329 x 136 mm
Peso	6.2 kg

Accesorios

- 4 Topes de sujeción



WX066

79,95€

PVP (IVA no incluido)

Mesa de trabajo plegable Pegasus™

PEG/SUS™

Características

- Mesa de trabajo versátil
- El sistema de sujeción integrado fija firmemente el material
- Diseño compacto y ligero para un transporte y almacenamiento sin esfuerzo
- Bandeja plegable para un cómodo almacenamiento de herramientas
- Los topes de sujeción aumentan las posibilidades y opciones de sujeción
- Los sargentos universales se pueden utilizar en la mesa de trabajo Sidekick
- El diseño lateral permite que múltiples mesas de trabajo Pegasus se conecten entre sí, y con la mesa de trabajo plegable Sidekick

Especificaciones

Tamaño de la mesa	787 x 635 mm
Altura de trabajo	813 mm
Dimensión (plegado)	635 x 127 x 890 mm
Anchura máxima de la abrazadera	457 mm
Peso	13,6 kg

Accesorios

- 4 Topes de sujeción
- 2 Abrazaderas



WX051

149,95€

PVP (IVA no incluido)

Ref.	Descripción	EAN	PVP (IVA no incluido)	Pag
WX026.9	Foco de trabajo LED 20V S/bat	6924328305149	59,95 €	22
WX027.9	Linterna LED 4 funciones 20V S/bat	6924328311713	49,95 €	22
WX041	Decapador 2.000W	6947372504924	49,95 €	44
WX051	Mesa de trabajo plegable Pegasus	6924328311447	149,95 €	45
WX060.1	Estación de trabajo portátil Jawhorse	6947372582236	149,95 €	44
WX066	Mesa de trabajo plegable Sidekick	6924328313830	79,95 €	45
WX128.3	Taladro Atornillador 12V 2.0Ah 2 bat	6947372528883	94,95 €	24
WX175	Taladro Atornillador Brushless 20V 2.0Ah 2 bat	6947372527145	219,95 €	12
WX175.9	Taladro Atornillador Brushless 20V S/bat	6924328300755	119,95 €	12
WX176.9	Atornillador doble cabezal Switchdriver 20V S/bat	6924328302452	89,95 €	11
WX178.1	Taladro Atornillador Ai Drill 20V 2.0Ah 2 bat	6924328305941	199,95 €	9
WX178.9	Taladro Atornillador Ai Drill 20V S/bat	6924328306306	99,95 €	9
WX183.1	Taladro Atornillador 20V 2.0Ah 2 bat	6924328305347	169,95 €	12
WX183.9	Taladro Atornillador 20V S/bat	6924328305743	79,95 €	12
WX23AG.2	Amoladora 230mm 2.300W	4250121312599	119,95 €	29
WX252	Atornillador 4V portapuntas extensible	6947372520580	39,95 €	25
WX255	Atornillador multipuntas 4V	6947372523543	49,95 €	25
WX279	Llave Impacto Brushless 20V 2.0Ah 2 bat	6924328309833	249,95 €	14
WX279.9	Llave Impacto Brushless 20V S/bat	6924328306382	159,95 €	14
WX292	Atornillador Impacto Brushless 20V 2.0Ah 2 bat	6947372527152	229,95 €	14
WX292.9	Atornillador Impacto Brushless 20V S/bat	6924328303176	149,95 €	14
WX317.2	Taladro con percusión 600W	6924328305927	54,95 €	26
WX318	Taladro con percusión 810W	6947372528159	79,95 €	26
WX333	Martillo perforador 3F 1250W 5J.	4250121313282	159,95 €	28
WX337	Martillo horizontal 3F 750W 2,0J	6924328312178	99,95 €	27
WX339.3	Martillo horizontal 3F 800W 2,5J	6924328316404	119,95 €	27
WX372	Taladro percutor 20V 2.0Ah 2 bat	6947372542612	179,95 €	13
WX372.9	Taladro percutor 20V S/bat	6947372524250	89,95 €	13
WX373	Taladro percutor Brushless 20V 2.0Ah 2 bat	6947372527176	214,95 €	13
WX373.9	Taladro percutor Brushless 20V S/bat	6924328300762	129,95 €	13
WX385.1	Taladro percutor 16V 2.0Ah 2 bat	6924328304067	139,95 €	24
WX390.1	H3 Martillo / Taladro / Atornillador 20V 2.0Ah 2 bat	6947372527268	184,95 €	15
WX390.9	H3 Martillo / Taladro / Atornillador 20V S/bat	6947372531135	99,95 €	15
WX392	Martillo 4F 2,2J 20V 4.0Ah 2 bat	6924328317371	329,95 €	15
WX392.9	Martillo 4 F 2,2J 20V S/bat	6924328317388	169,95 €	15
WX423.1	Sierra circular Worxsaw 400W 27mm	6947372528838	89,95 €	36
WX425	Sierra circular 1.200W	6947372502555	84,95 €	38
WX426	Sierra circular Worxsaw HC 400W 27mm	6947372520184	129,95 €	36
WX427	Sierra circular WorxSaw XL 710W 46mm	6947372520214	149,95 €	37
WX445	Sierra circular 1.600W	6925387111399	119,95 €	38

Ref.	Descripción	EAN	PVP (IVA no incluido)	Pag
WX477.1	Sierra de calar pendular 550W	6924328305873	49,95 €	34
WX478.1	Sierra de calar pendular 650W	6924328305880	69,95 €	34
WX479	Sierra de calar pendular 750W	6947372528340	84,95 €	35
WX523	Sierra circular Worxsaw 20V 2.0Ah 1 bat	6947372518532	169,95 €	20
WX523.9	Sierra circular Worxsaw 20V S/bat	6947372531111	109,95 €	20
WX530	Sierra circular Exactrack 20V 2.0Ah 1 bat	6924328311720	179,95 €	20
WX530.9	Sierra circular ExacTrack 20V S/bat	6924328311737	119,95 €	20
WX543	Sierra de calar pendular 20V 2.0Ah 1bat	6924328316701	139,95 €	19
WX543.9	Sierra de calar pendular 20V S/bat	6924328316718	79,95 €	19
WX550	Sierra 2en1, sable/calar pendular 20V 2.0Ah 1bat	6947372531258	169,95 €	19
WX550.9	Sierra Calar&Sable 2-en-1 20V S/bat	6924328302469	109,95 €	19
WX572	Mesa corte multifunción 650W	6947372523697	149,95 €	39
WX615	Cepillo eléctrico 750W	6924328320135	89,95 €	43
WX641	Lijadora orbital 250W	6947372528227	49,95 €	41
WX642.1	Lijadora orbital 270W	6924328305903	69,95 €	41
WX648	Multilijadora 65W	6924328301622	44,95 €	40
WX652.1	Lijadora Roto-Orbital 300W 125mm	6947372511830	69,95 €	42
WX653	Lijadora rotorbital 360W 125mm	6925387105701	89,95 €	42
WX661.1	Lijadora de Banda 950W	6947372521471	94,95 €	43
WX678	Multiherramienta Sonicrafter® 20V 2.0Ah 1 bat	6947372520245	169,95 €	18
WX678.9	Multiherramienta Sonicrafter® 20V S/bat	6947372531128	109,95 €	18
WX679	Multiherramienta Sonicrafter® 250W	6947372523314	99,95 €	31
WX680	Multiherramienta Sonicrafter® F30 350W	6947372523284	129,95 €	31
WX681	Multiherramienta Sonicrafter® F50 450W	6947372523260	159,95 €	31
WX693	Multiherramienta Sonicrafter® Brushless 20V 2.0Ah 1bat	6924328306375	199,95 €	18
WX693.9	Multiherramienta Sonicrafter® Brushless 20V S/bat	6924328306337	139,95 €	18
WX711	Amoladora 115mm 750W	6947372528401	49,95 €	28
WX713	Amoladora 125mm 800W	6924328317692	69,95 €	29
WX800	Amoladora 115mm 20V 2.0Ah 2 bat	6947372528463	179,95 €	17
WX800.2	Amoladora 115mm 20V 6.0Ah 1 bat	6924328314332	199,95 €	17
WX800.9	Amoladora 115mm 20V S/bat	6924328303428	79,95 €	17
WX801	Mini Amoladora "Chopper" 20V 2.0Ah 1 bat	6924328325536	119,95 €	16
WX801.9	Mini Amoladora "Chopper" 20V S/bat	6924328323020	69,95 €	16
WX803	Amoladora 125mm 20V 2.0Ah+4.0Ah 2 bat	6924328321606	219,95 €	17
WX803.9	Amoladora 125mm 20V S/bat	6924328321156	79,95 €	17
WX80RS.1	Sierra de sable 800W	6947372558798	89,95 €	35
WX820	Multilijadora 5 en 1 20V 2.0Ah 1 bat	6924328318590	169,95 €	21
WX820.9	Multilijadora 5 en 1 20V S/bat	6924328318613	109,95 €	21

Ref.	Descripción	EAN	PVP (IVA no incluido)	Pag
WA0071	Maletín de transporte	6924328303664	24,95 €	23
WA0076	Bolsa herramientas Worx POWERSHARE	6924328306153	19,95 €	23
WA2110	Juego 20 lijas Gr. 40 - Sonicrafter	6925387121046	6,95 €	32
WA2000	15 Hojas de lija detalle para WX820 (#60, #80, #120)	6924328342946	9,95 €	21
WA2001	15 Hojas de lija excéntrica para WX820 (#60, #80, #120)	6924328342953	9,95 €	21
WA2003	15 Hojas de lija dedo para WX820 (#60, #80, #120)	6924328342960	9,95 €	21
WA2004	15 Hojas de lija curvas para WX820 (#60, #80, #120)	6924328342977	9,95 €	21
WA2028	75 Hojas de lija mixtas para WX820 (#60, #80, #120)	6924328342939	19,95 €	21
WA2029	15 Hojas de lija orbital para WX820 (#60, #80, #120)	6924328342984	9,95 €	21
WA2111	Juego 20 lijas Gr. 80 - Sonicrafter	6925387121053	6,95 €	32
WA2112	Juego 20 lijas Gr. 120 - Sonicrafter	6925387121060	6,95 €	32
WA2113	Juego 20 lijas Gr. 180 - Sonicrafter	6925387121077	6,95 €	32
WA2114	Juego 20 lijas Gr. 220 - Sonicrafter	6925387121084	6,95 €	32
WA2115	Juego 20 lijas Gr.40/80/120/180/220 - Sonicrafter	6925387121091	6,95 €	32
WA2120	Juego 20 lijas dedo lijador Gr.40 - Sonicrafter	6925387121145	5,45 €	33
WA2121	Juego 20 lijas dedo lijador Gr.80 - Sonicrafter	6925387121152	5,45 €	33
WA2122	Juego 20 lijas dedo lijador Gr.120 - Sonicrafter	6925387121169	5,45 €	33
WA2123	Juego 20 lijas dedo lijador Gr.180 - Sonicrafter	6925387121176	5,45 €	33
WA2124	Juego 20 lijas dedo lijador Gr.220 - Sonicrafter	6925387121183	5,45 €	33
WA2125	Juego 20 lijas dedo lijador Gr.40/80/120/180/220 Sonicrafter	6925387121190	5,45 €	33
WA2061	15 pzs Lijas para WX655 - G60	6924328307877	11,99 €	-
WA2062	15 pzs Lijas para WX655 - G120	6924328307884	11,99 €	-
WA2063	15 pzs Lijas para WX655 - G180	6924328307891	11,99 €	-
WA2065	Juego 18 lijas 60-120-180 (para WX655)	6924328307914	13,99 €	-
WA2066	Juego 15 Lijas Gr 80 (10 lijas + 5 lijas dedo) WX648	6924328311348	4,95 €	40
WA2067	Juego 15 Lijas Gr 120 (10 lijas + 5 lijas dedo) WX648	6924328311355	4,95 €	40
WA2068	Juego 15 Lijas Gr 240 (10 lijas + 5 lijas dedo) WX648	6924328311362	4,95 €	40
WA2069	Juego 30 lijas mixtas Gr 80, 120, 240 WX648	6924328311379	5,95 €	40
WA2171	Plato para lijar estándar perforado	6947372515784	9,95 €	32
WA2172	Plato fieltro para pulir - perforado	6947372515791	13,95 €	33
WA2173	Dedo lijador fino 1mm - Uso Universal	6947372515807	6,95 €	33
WA2174	Dedo lijador fino 2mm - Uso Universal	6947372515814	7,95 €	33
WA2175	Dedo lijador fino 7mm - Uso Universal	6947372515821	7,95 €	33
WA2604	Kit aspiración de polvo Sonicrafter	6947372530442	16,95 €	33
WA3505	Batería 12V /2.0 Ah	6947372500186	39,95 €	25
WA3539	Batería 16V /2,0Ah	6947372527251	44,95 €	25
WA3551.1	Batería 20V 2,0 Ah	6947372541370	39,95 €	23
WA3553	Batería 20V 4.0 Ah	6947372528760	79,95 €	23
WA3604	Batería 20V 4.0Ah + Cargador 20V	6924328306122	99,95 €	23
WA3605	Batería 20V 2.0Ah + Batería 20V 4.0 Ah	6924328306139	109,95 €	23
WA3641	Batería 20V 6.0 Ah	6924328313359	109,95 €	23
WA3765	Cargador de coche 20V	6924328311287	39,95 €	23
WA3846	Cargador 12V	6947372514381	34,95 €	25
WA3867	Cargador rápido 20V	6924328303350	69,95 €	23

Ref.	Descripción	EAN	PVP (IVA no incluido)	Pag
WA3880	Cargador 16V/20V	6924328326052	29,95 €	23
WA3883	Cargador doble rápido 20V	6924328319368	59,95 €	23
WA4948	Cuchilla madera inmersión35mm ELR	6947372525776	10,95 €	32
WA4954	Hoja de sierra segmentada Ø100mm EXR	6947372525790	24,95 €	32
WA4957	Hoja de instalación suelo 3en1	6947372525813	21,95 €	33
WA4958	Hoja 2en1 corte madera inmersión 35mm	6947372525837	19,95 €	32
WA4964	Espátula rígida	6947372515623	7,95 €	33
WA4965	Espátula flexible	6947372515630	8,95 €	33
WA4966	Rascador de metal duro, triangular	6947372515647	16,95 €	33
WA4967	Rascador de metal, forma de dedo	6947372515654	14,95 €	33
WA4977	Hoja de sierra de segmento metal Ø63mm	6947372515715	16,95 €	33
WA4980	Hoja de sierra de segmento diamante Ø63mm	6947372515746	29,95 €	33
WA4985	Cuchilla madera HCS 10mm	6947372515753	6,95 €	32
WA4986	Cuchilla multimaterial bi-metal 10mm ELR	6947372515760	7,95 €	32
WA4987	Cuchilla madera HCS 28mm	6947372515777	7,95 €	32
WA4988	Cuchilla multimaterial bi-metal 28mm ELR	6947372515869	8,95 €	32
WA5008	Hoja de sierra circular multimaterial Ø80mm	6947372515661	14,95 €	32
WA5008.3	3 hojas de sierra circular multimaterial Ø80mm	6947372516132	29,95 €	32
WA5010	Hoja de sierra de segmento multimaterial Ø80mm	6947372515678	14,95 €	32
WA5010.3	3 hojas de sierra de segmento multimaterial Ø80mm	6947372516149	28,95 €	32
WA5012	Cuchilla madera HCS 35mm	6947372515685	7,95 €	32
WA5012.3	3 cuchillas madera HCS 35mm	6947372516156	14,95 €	32
WA5014	Cuchilla multimaterial bi-metal 35mm ELR	6947372515692	9,95 €	32
WA5014.3	3 cuchillas multimaterial bi-metal 35mm ELR	6947372516163	24,95 €	32
WA5016	Cuchilla precisión madera HCS 35mm	6947372515708	8,95 €	32
WA5016.3	3 cuchillas precisión madera HCS 35mm	6947372516170	19,95 €	32
WA5030	Disco de corte madera Ø76mm 24T WX424	6947372501206	11,95 €	-
WA5031	Disco multiusos Ø76mm 44T WX424	6947372501220	9,95 €	-
WA5032	Disco multiusos Ø76mm 60T WX424	6947372501237	9,95 €	-
WA5033	Disco de diamante Ø76mm WX424	6947372501244	14,95 €	-
WA5034	Disco de corte madera Worxsaw 85mm 24T	6947372511892	13,95 €	37
WA5035	Disco multiusos HSS Worxsaw 85mm 44T	6947372511908	11,95 €	37
WA5036	Disco multiusos HSS Worxsaw 85mm 60T	6947372511915	11,85 €	37
WA5038	Disco diamante Worxsaw 85mm	6947372521563	15,95 €	37
WA5046	Disco de corte madera Ø120mm 24T WX427	6947372521587	14,95 €	37
WA5047	Disco multiusos Ø115mm 60T WX427	6947372521594	12,95 €	37
WA5048	Disco diamante Ø115mm WX427	6947372521600	16,95 €	37
WA5092	Kit multiherramienta de 4 piezas multiusos	6947372527022	34,95 €	33
WA5098	Kit multiherramienta de 3 piezas renovación y baldosas	6947372518570	29,95 €	33
WA5099	Kit multiherramienta de 18 piezas universal	6947372526247	39,95 €	33
WA6074	Disco de desbaste WX801/WX801.9	6924328343233	4,95 €	16
WA6075	Disco de corte diamante WX801/WX801.9	6924328343257	10,95 €	16
WA6076.3	3 Discos de corte metal WX801/WX801.9	6924328343240	5,95 €	16
WA8304	Cuchilla Multimaterial 120mm	6924328308126	24,95 €	37

ATENCIÓN AL CLIENTE & POSVENTA

Talleres Barahona

Teléfono: 91 368 10 03

Mail: worx@talleresbarahona.com

Para más información visita nuestra web:

www.worx.com

o e-mail: info@worxtools.es

Descarga de responsabilidad
Datos técnicos y especificaciones sujetos
a posibles cambios sin previo aviso.
No se admitirá responsabilidad alguna
por posibles errores de imprenta.

Copyright © 2019 Positec
Todos los derechos reservados.



Worx España



@worxspain



WORX España



WORX
you've got the power